

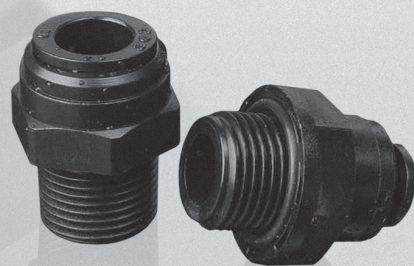

# Быстросъемные фитинги. Серия FD

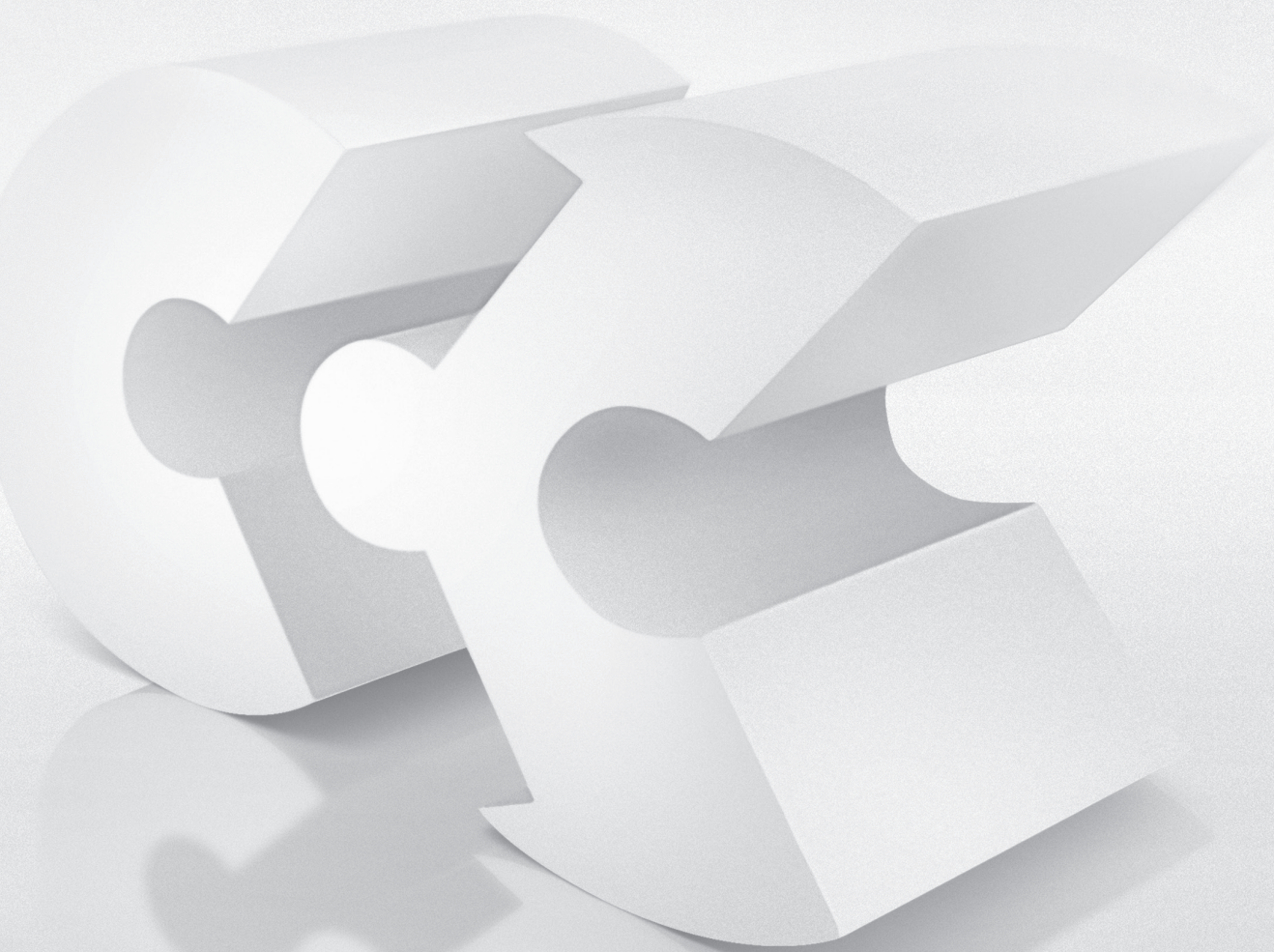

Automation



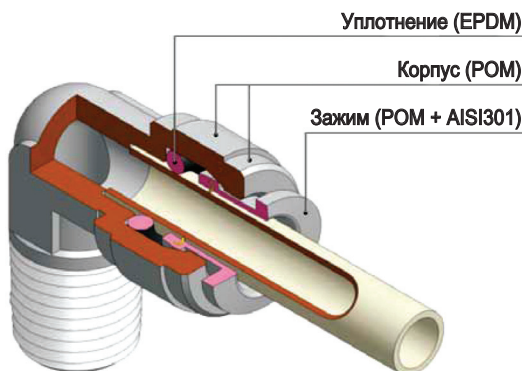

Мы рекомендуем ознакомиться и следовать всем инструкциям, мерам предосторожности и предупреждениям, указанным далее.

Несоблюдение инструкций, мер предосторожности и предупреждений может привести к телесным повреждениям или повреждению имущества.

### СОЕДИНЕНИЕ

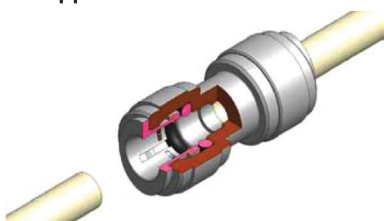

1. Удостоверьтесь, что размер трубки и фитинг одинакового размера. Убедитесь, что используемая трубка не содержит царапин, трещин, вырезов или деформаций.

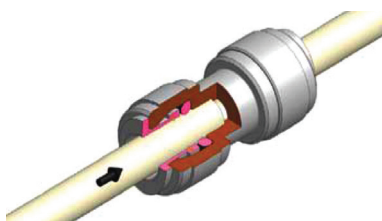

2. Вставка трубки в фитинг требует умеренного усилия, соединение проводится руками без использования дополнительных инструментов. Трубка и фитинг не должны быть поцарапаны или повреждены во время вставки, в противном случае могут быть утечки. Убедитесь, что трубка вставлена полностью.

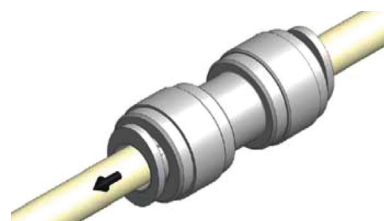

3. Убедитесь, что фитинг правильно подключен к трубке. Потяните его один раз, не нажимая на цапгу.

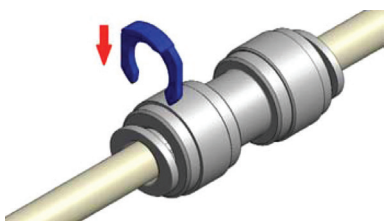

4. После вставки трубки, установите фиксирующий зажим между корпусом фитинга и цапги.

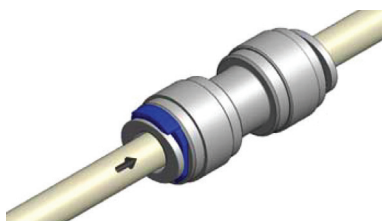

5. Повторно проверьте соединение нажатием на трубку. Использование запорных зажимов обязательно, оно позволяет избежать случайных рассоединений.

### ПОЛУЧЕННЫЕ СЕРТИФИКАТЫ



ACS – Сертификат безопасности материала, указаны требования для материалов и продуктов, контактирующих с питьевой водой. Анализируются все материалы, используемые в продукции. Металлические материалы проверяются для обеспечения соответствия требованиям чистоты. Органические материалы проверяются на совместимость.



NSF – Сертификат оборудования для пищевой промышленности. Знак качества гарантирует, что при производстве данного продукта использовали только проверенное, безопасное сырье, процесс производства подвергся жесткой проверке на предмет безопасности как для рабочих, так и для конечного продукта, и конечный продукт экологичен и безопасен для человека и окружающей среды.



RoHS 2 – Директива ограничивает использование опасных веществ (свинец, ртуть, кадмий, хром, бифенилы, эфиры) в составе продукции.



REACH – Регламент регулирующий производство и оборот всех химических веществ, включая их обязательную регистрацию.



D.M.174/2004 – Соответствие требованию указа, касающихся материалов и предметов, которые могут использоваться в стационарных системах для сбора, обработки, подачи и распределения воды, предназначенной для потребления человеком.



EC 1935/2004 – Регламент по материалам, предназначенным для контакта с пищей.

# Быстросъемные фитинги. Серия FD

Наружный диаметр трубок: 4, 6, 8, 10, 12 мм  
Fittings threads: BSP (G1/8, G1/4, G3/8, G1/2, G3/4),  
BSPT (R1/8, R1/4, R3/8, R1/2)



Быстросъемные фитинги серии FD предназначены для воды, пищевых продуктов, сжатого воздуха, вакуума и других жидкостей и газов (см. таблицу совместимости далее).

Цанговое соединение позволяет быстро подключать и снимать трубку, снижая временные затраты.

Фитинги изготовлены из нетоксичных материалов и подтверждены сертификатами NSF и ACS.

## ОБЩИЕ ХАРАКТЕРИСТИКИ

<b>Материалы</b>	корпус – POM (полиформальдегид), уплотнение EPDM, цанга – POM и AISI301
<b>Температура</b>	от -20°C до +100°C
<b>Давление</b>	-0,7 – 20 Бар (см. зависимость давления в таблице)
<b>Материал коммутируемых трубок</b>	фторопласт, полиэтилен, полиуретан, полиамид, полиэстер, латунь, нержавеющая сталь
<b>Наружный диаметр трубок</b>	4, 6, 8, 10, 12 мм

Фитинг FD7510

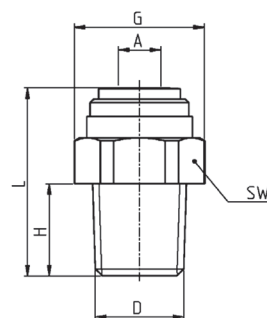

РАЗМЕРЫ

Модель	A	D	G	H	L	SW	Вес (г)
FD7510 4-1/8	4	R1/8	18.5	9.1	26	17	4.1
FD7510 6-1/8	6	R1/8	18.5	9.1	26.2	17	3.9
FD7510 6-1/4	6	R1/4	18.5	13.1	26.7	17	4.2
FD7510 6-3/8	6	R3/8	21	13.5	26.6	19	5.9
FD7510 8-1/8	8	R1/8	21	9.1	28.1	19	5.2
FD7510 8-1/4	8	R1/4	21	13.1	30.6	19	5.8
FD7510 8-3/8	8	R3/8	21	13.5	27	19	5.7
FD7510 10-3/8	10	R3/8	23.2	13.5	28.8	21	6.7
FD7510 10-1/2	10	R1/2	24.4	16.3	32.1	22	9.6
FD7510 12-3/8	12	R3/8	26.5	13.5	32.2	24	8.9
FD7510 12-1/2	12	R1/2	26.5	16.3	34.3	24	11

Фитинг FD7512

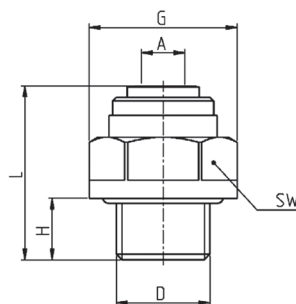

РАЗМЕРЫ

Модель	A	D	G	H	L	SW	Вес (г)
FD7512 4-1/8	4	G1/8	16.6	6	21.9	15	3.3
FD7512 4-1/4	4	G1/4	20.5	8.5	23.9	18	4.9
FD7512 6-1/8	6	G1/8	16.6	6	24.1	15	3.3
FD7512 6-1/4	6	G1/4	20.5	8.5	24.1	18	4.8
FD7512 8-1/8	8	G1/8	18.5	6	27	17	5.2
FD7512 8-1/4	8	G1/4	20.5	8.5	28.5	18	6.1
FD7512 8-3/8	8	G3/8	24	9	26.5	21	7
FD7512 8-1/2	8	G1/2	28.5	12.5	29.5	26	11.9
FD7512 10-1/4	10	G1/4	21.1	8.5	30.8	19	7.2
FD7512 10-3/8	10	G3/8	24.2	9	26.3	21	7
FD7512 10-1/2	10	G1/2	28.5	12.5	29.8	26	11.3
FD7512 12-3/8	12	G3/8	27	9	34.2	24	11.6
FD7512 12-1/2	12	G1/2	28.5	12.5	32.7	26	12.4

Фитинг FD7463

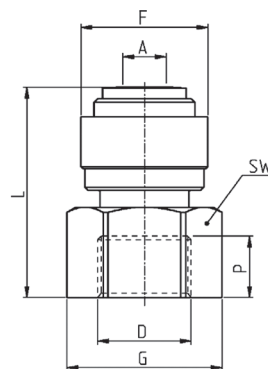

РАЗМЕРЫ								
Модель	A	D	F	G	L	P	SW	Вес (г)
FD7463 4-1/8	4	G1/8	17.6	19.2	26.9	6	17	6.6
FD7463 6-1/8	6	G1/8	17.6	19.2	27.1	6	17	6.1
FD7463 6-1/4	6	G1/4	17.6	21.5	29.1	8.5	19	7
FD7463 6-3/8	6	G3/8	17.6	27.3	30.6	9	24	9.9
FD7463 8-1/8	8	G1/8	17.6	19.2	27.5	6	17	6
FD7463 8-1/4	8	G1/4	17.6	21.5	29.5	8.5	19	6.7
FD7463 8-3/8	8	G3/8	17.6	27.3	31	9	24	9.7
FD7463 8-1/2	8	G1/2	20	30	38	12.5	27	13.8
FD7463 8-3/4	8	G3/4	20	41.6	36.6	10	36.7	39.2
FD7463 10-1/4	10	G1/4	23	21.5	34.5	8.5	19	10.8
FD7463 10-3/8	10	G3/8	23	27.3	37	9	24	13.7
FD7463 10-1/2	10	G1/2	20	30	38.3	12.5	27	13.3
FD7463 10-3/4	10	G3/4	20	41.6	36.9	10	36.7	38.6
FD7463 12-1/4	12	G1/4	23	21.5	35.2	8.5	19	10.3
FD7463 12-3/8	12	G3/8	23	27.3	37.7	9	24	13
FD7463 12-1/2	12	G1/2	23	30	41.7	12.5	27	15.4

Фитинг FD7522

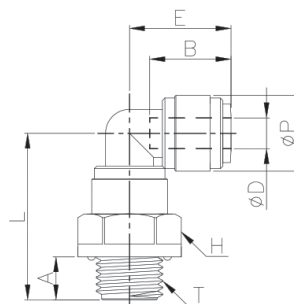

РАЗМЕРЫ							
Модель	ØP	A	B	E	H	L	Вес (г)
FD7522 4-1/8	13,2	6,0	14,7	17,9	15,0	28,5	6,0
FD7522 4-1/4	13,2	8,5	14,7	17,9	18,0	31,0	7,7
FD7522 6-1/8	15,0	6,0	16,1	20,1	17,0	30,5	7,7
FD7522 6-1/4	15,0	8,5	16,1	20,1	18,0	33,0	8,7
FD7522 8-1/8	17,6	6,0	17,5	21,9	18,0	31,9	10,4
FD7522 8-1/4	17,6	8,5	17,5	21,9	18,0	34,4	11,0
FD7522 8-3/8	17,6	9,0	17,5	21,9	22,0	34,9	12,8
FD7522 10-1/4	20,0	8,5	20,1	25,8	22,0	38,0	15,4
FD7522 10-3/8	20,0	9,0	20,1	25,8	22,0	38,5	15,8
FD7522 10-1/2	20,0	12,5	20,1	25,8	26,0	42,0	19,1
FD7522 12-3/8	23,0	9,0	24,7	31,7	26,0	43,7	23,2
FD7522 12-1/2	23,0	12,5	14,7	31,7	26,0	47,2	25,2

Фитинг FD7810

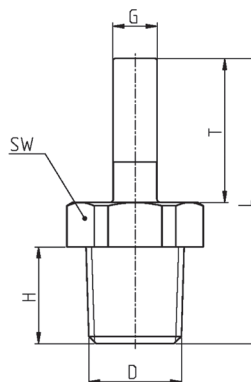

РАЗМЕРЫ							
Модель	D	G	H	L	T	SW	Вес (г)
FD7810 4-1/8	R1/8	4	9.1	33.1	18	13	1.8
FD7810 4-1/4	R1/4	4	13.1	37.1	18	17	3.5
FD7810 6-1/8	R1/8	6	9.1	34.6	19.5	13	2
FD7810 6-1/4	R1/4	6	13.1	38.6	19.5	17	3.7
FD7810 8-1/8	R1/8	8	9.1	36.1	21	13	2.2
FD7810 8-1/4	R1/4	8	13.1	40.1	21	17	3.8
FD7810 8-3/8	R3/8	8	13.5	40.5	21	21	5.3
FD7810 10-1/4	R1/4	10	13.1	43.1	24	17	4.5
FD7810 10-3/8	R3/8	10	13.5	44	24	21	6.1
FD7810 10-1/2	R1/2	10	16.5	47	24	24	9.7
FD7810 12-3/8	R3/8	12	13.5	48	28	21	6.8
FD7810 12-1/2	R1/2	12	16.3	51	28	24	10.2

Фитинг FD7812

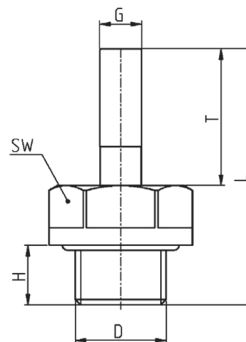

РАЗМЕРЫ							
Модель	D	G	H	L	T	SW	Вес (г)
FD7812 4-1/8	G1/8	4	6	32.5	18	15	2.7
FD7812 4-1/4	G1/4	4	8.5	35	18	18	4.2
FD7812 6-1/8	G1/8	6	6	34	19.5	15	2.8
FD7812 6-1/4	G1/4	6	8.5	36.5	19.5	18	4.3
FD7812 8-1/8	G1/8	8	6	35.5	21	15	3
FD7812 8-1/4	G1/4	8	8.5	38	21	18	4.6
FD7812 8-3/8	G3/8	8	9	38.5	21	22	6.2
FD7812 10-1/4	G1/4	10	8.5	41	24	18	5.2
FD7812 10-3/8	G3/8	10	9	41.5	24	22	6.8
FD7812 10-1/2	G1/2	10	12.5	45	24	26	10.7
FD7812 12-3/8	G3/8	12	9	45.5	28	22	7.3
FD7812 12-1/2	G1/2	12	12.5	49	28	26	11.2

Фитинг FD7590

Bulkhead Union Connector

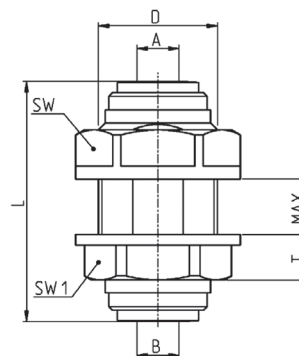

РАЗМЕРЫ

Модель	A	B	D	L	T	SW	SW1	MAX	Вес (г)
<b>FD7590 4</b>	4	4	M15x1.5	32.4	6.5	17	18	8.1	6.9
<b>FD7590 6-4</b>	6	4	M17x1.5	35.5	7	19	21	9.4	9.8
<b>FD7590 6</b>	6	6	M17x1.5	35.7	7	19	21	9.4	9.6
<b>FD7590 8-6</b>	8	6	M20x1.75	38.1	8	21	25.5	9.4	14.3
<b>FD7590 8</b>	8	8	M20x1.75	38.5	8	21	25.5	9.4	14
<b>FD7590 10</b>	10	10	M24x1.75	42.2	8.5	24	28.5	11.1	19.5
<b>FD7590 12</b>	12	12	M27x2	51.4	9	27	31	16.4	28.2

Фитинг FD7800

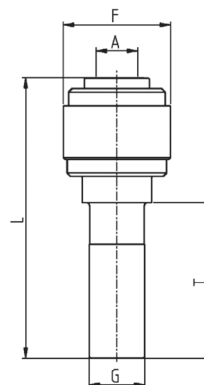

РАЗМЕРЫ

Модель	A	G	F	L	T	Вес (г)
<b>FD7800 4-6</b>	4	6	13.2	36.7	21	2.4
<b>FD7800 4-8</b>	4	8	15.5	40.4	22.5	3.7
<b>FD7800 6-8</b>	6	8	15.5	40.6	22.5	3.5
<b>FD7800 10-8</b>	10	8	20	44.9	22.5	5.4
<b>FD7800 6-10</b>	6	10	17.6	43.4	24.8	5.2
<b>FD7800 8-10</b>	8	10	17.6	43.8	24.8	5.1

Фитинг FD7555

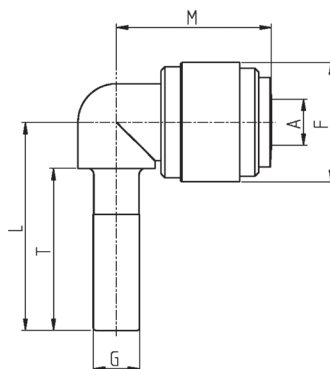

РАЗМЕРЫ							
Модель	A	G	F	L	T	M	Вес (г)
FD7555 4-4	4	4	13.2	23.5	18	17.7	2.5
FD7555 6-6	6	6	15.5	27	21	20.1	3.7
FD7555 8-6	8	6	17.6	28	21	21.5	4.7
FD7555 8-8	8	8	17.6	29.5	22.5	21.5	5.3
FD7555 6-10	6	10	20	33.2	24.8	23.7	7.8
FD7555 8-10	8	10	20	33.2	24.8	24.1	8.2
FD7555 10-10	10	10	20	33.2	24.8	24.4	7.4
FD7555 12-12	12	12	23.6	39.4	29.5	30.5	12.6

Фитинг FD7580

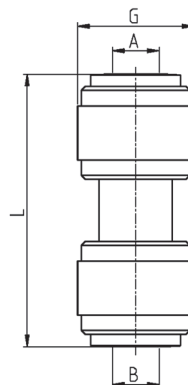

РАЗМЕРЫ					
Модель	A	B	G	L	Вес (г)
FD7580 4	4	4	13.2	31.8	3.8
FD7580 6-4	6	4	15	35	5
FD7580 6	6	6	15	35.2	4.7
FD7580 8-4	8	4	17.6	36.6	6.5
FD7580 8-6	8	6	17.6	37.8	7.1
FD7580 8	8	8	17.6	38.2	6.9
FD7580 10-6	10	6	20	42	9.8
FD7580 10-8	10	8	20	42.4	9.6
FD7580 10	10	10	20	42.7	9.2
FD7580 12-10	12	10	23	51.7	15
FD7580 12	12	12	23	52.4	14.4



Фитинг FD7550

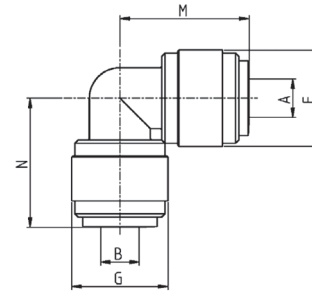

РАЗМЕРЫ							
Модель	A	B	F	G	M	N	Вес (г)
FD7550 4	4	4	13.2	13.2	17.9	17.9	3.9
FD7550 6	6	6	15	15	20.1	20.1	5.1
FD7550 8-4	8	4	17.6	13.2	21.7	20.9	5.9
FD7550 8-6	8	6	17.6	17.6	21.9	21.5	7.7
FD7550 8	8	8	17.6	17.6	21.9	21.9	7.6
FD7550 10-6	10	6	23	17.6	29	24.6	12.6
FD7550 10-8	10	8	20	20	25.8	25.5	10.2
FD7550 10	10	10	20	20	25.8	25.8	10.2
FD7550 12-6	12	6	23	17.6	29.7	24.6	12
FD7550 12-8	12	8	23	17.6	29.7	25	11.9
FD7550 12-10	12	10	23	23	31.7	31	17.3
FD7550 12	12	12	23	23	31.7	31.7	16.4

Фитинг FD7540

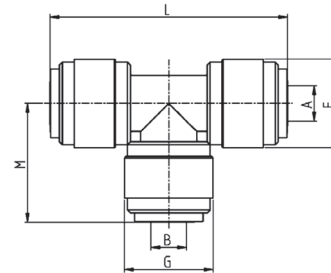

РАЗМЕРЫ							
Модель	A	B	F	G	L	M	Вес (г)
FD7540 4	4	4	13.2	13.2	35.8	17.9	5.8
FD7540 6	6	6	15	15	40.2	20.1	7.3
FD7540 8	8	8	17.6	17.6	43.8	21.9	10.6
FD7540 10-6	10	6	20	15	51.6	22.1	12
FD7540 10	10	10	20	20	51.6	25.8	14.6
FD7540 12	12	12	23	23	63.4	31.7	23.2

Фитинг FD7600

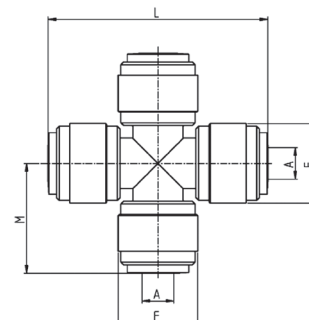

РАЗМЕРЫ					
Модель	A	F	L	M	Вес (г)
FD7600 6	6	15.5	43.8	21.9	9.7

Фитинг FD7560

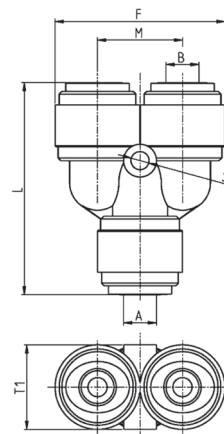

РАЗМЕРЫ								
Модель	A	B	F	L	M	S	T1	Вес (г)
<b>FD7560 4</b>	4	4	27.3	33.7	13.5	3.3	13.8	6.7
<b>FD7560 6</b>	6	6	31	38.8	15.5	3.3	15.5	9.2
<b>FD7560 8</b>	8	8	35.2	41	17.6	4.5	17.6	11.6
<b>FD7560 10-8</b>	10	8	40	45.9	20	4.5	20	16.8
<b>FD7560 10</b>	10	10	40	46.2	20	4.5	20	16
<b>FD7560 12</b>	12	12	46	56.4	23	4.5	23	26.3

Фитинг FD7750

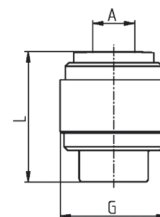

РАЗМЕРЫ				
Модель	A	G	L	Вес (г)
<b>FD7750 6</b>	6	15.5	18.9	2.8
<b>FD7750 8</b>	8	17.6	19.5	3.6
<b>FD7750 10</b>	10	20	22.1	4.7
<b>FD7750 12</b>	12	23	26.7	7.3

Фиксирующий зажим FD7900

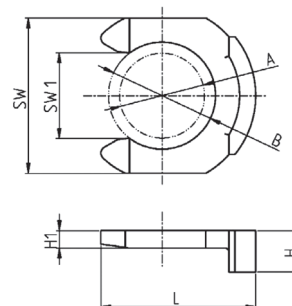

РАЗМЕРЫ								
Модель	A	B	H	H1	L	SW	SW1	Вес (г)
<b>FD7900 4</b>	4	6.2	2.8	1.1	11	10.2	4.3	0.09
<b>FD7900 6</b>	6	8	3.1	1.3	11.6	11.6	6.4	0.12
<b>FD7900 8</b>	8	9.6	3.3	1.4	13.9	13.5	7.3	0.16
<b>FD7900 10</b>	10	11.8	3.4	1.4	16.4	16	9.2	0.23
<b>FD7900 12</b>	12	14.4	3.6	1.4	19	19	11.1	0.3

Шаровый кран 2/2.  
Серия 7930

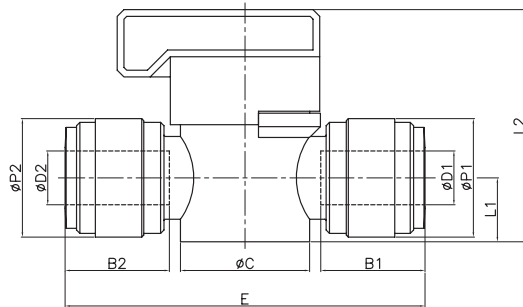
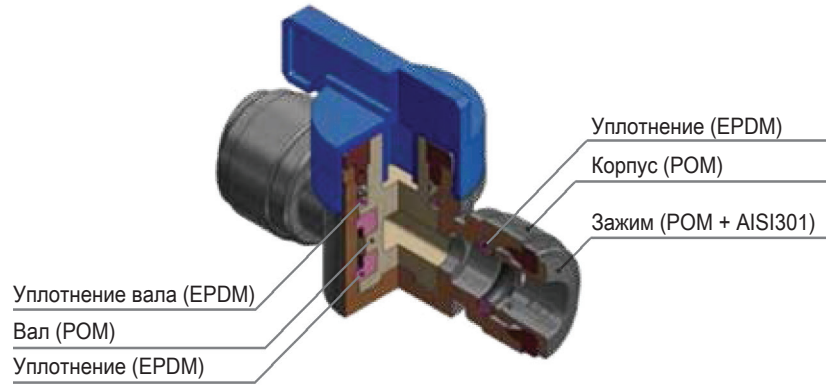
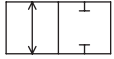

РАЗМЕРЫ

Модель	ØD1	ØD2	B1	B2	ØP1	ØP2	L1	L2	E	ØC	Вес (г)	□
<b>7930 6</b>	6	6	16.1	16.1	15.5	15.5	9.5	34.5	51.7	19.2	16.0	25
<b>7930 8</b>	8	8	17.5	17.5	17.6	17.6	9.5	34.5	53.5	19.2	17.4	25
<b>7930 10</b>	10	10	20.1	20.1	20.0	20.0	12.5	42.3	63.0	24.2	29.0	15
<b>7930 12</b>	12	12	23.7	23.7	23.0	23.0	12.5	42.3	70.4	24.2	35.4	15

Дроссель с быстросъемными соединениями.  
Серия PRFU

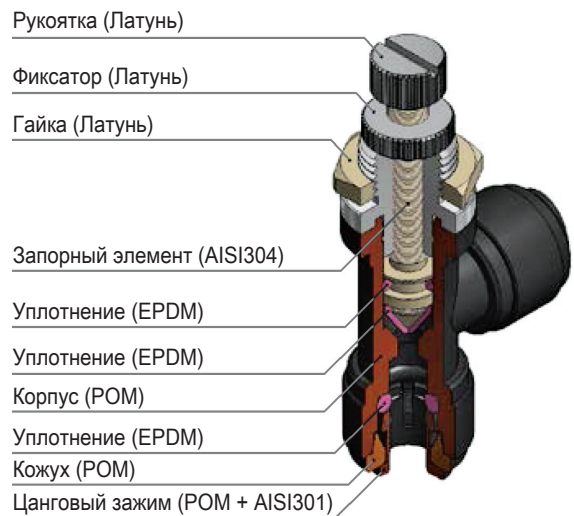
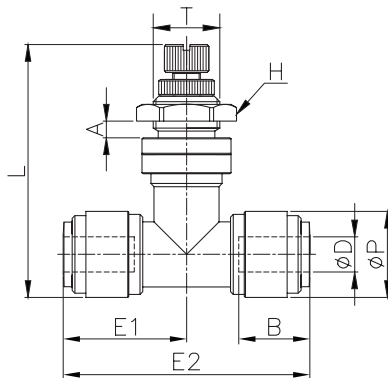

РАЗМЕРЫ

Модель	ØD	ØP	T	E1	E2	L min	L max	A	B	H	Вес (г)	□
<b>PRFU 6</b>	6	15,5	M12xP1	22,2	44,4	45,5	50,4	5,0	16,1	16	28,9	50
<b>PRFU 10</b>	10	20,0	M15xP1	26,1	52,1	52,7	58,4	6,0	19,7	19	54,0	25

Обратный клапан с быстросъемными соединениями.  
Серия PVNR

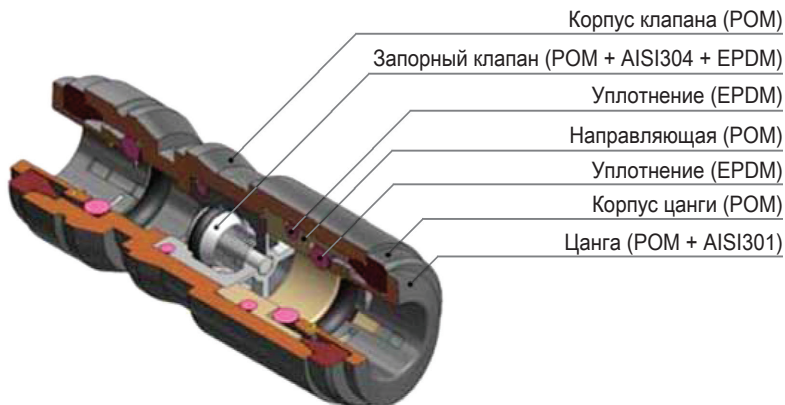
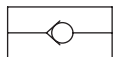

Клапан обеспечивает односторонний поток жидкости/газов и блокирует обратный поток.

Давление открытия 0,02 Бар.

Компактный размер, быстрая установка, простота обслуживания.

Максимальная рабочая температура составляет 65°C для непрерывного использования и 90°C для кратковременного (максимум 5 минут).

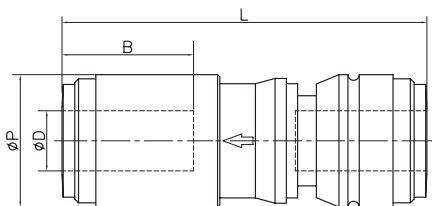

РАСХОДНЫЕ ХАРАКТЕРИСТИКИ

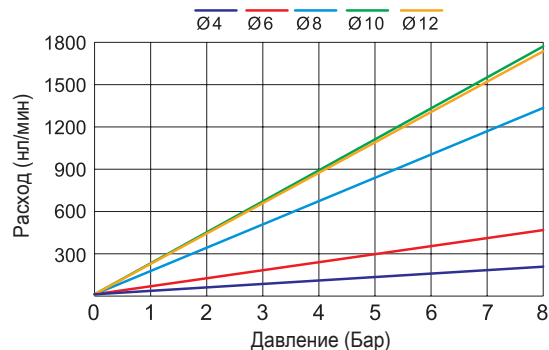

РАЗМЕРЫ

Модель	ØD	ØP	L	B	Вес (г)	□
PVNR 4	4	13,2	44,4	14,7	6,1	□
PVNR 6	6	15,5	45,5	16,1	7,4	50
PVNR 8	8	17,6	48,6	17,5	10,0	50
PVNR 10	10	20,0	57,6	19,4	14,5	25
PVNR 12	12	23,6	67,5	23,9	22,1	25

Усилия при монтаже фитингов серии FD

Резьба	1/8"	1/4"	3/8"	1/2"
Максимальный момент	1.5 Nm	1.5 Nm	3.0 Nm	3.0 Nm

Таблица зависимости рабочего давления от температуры эксплуатации

Ø / °C	-20°C	1°C	25°C	70°C	98°C
4 mm	0 ÷ 8 Бар	-0.7 ÷ 20 Бар	-0.7 ÷ 20 Бар	-0.7 ÷ 16 Бар	-0.7 ÷ 10 Бар
6 mm	0 ÷ 8 Бар	-0.7 ÷ 20 Бар	-0.7 ÷ 20 Бар	-0.7 ÷ 16 Бар	-0.7 ÷ 10 Бар
8 mm	0 ÷ 8 Бар	-0.7 ÷ 20 Бар	-0.7 ÷ 20 Бар	-0.7 ÷ 16 Бар	-0.7 ÷ 10 Бар
10 mm	0 ÷ 8 Бар	-0.7 ÷ 16 Бар	-0.7 ÷ 16 Бар	-0.7 ÷ 14 Бар	-0.7 ÷ 10 Бар
12 mm	0 ÷ 8 Бар	-0.7 ÷ 14 Бар	-0.7 ÷ 14 Бар	-0.7 ÷ 8 Бар	-0.7 ÷ 6 Бар



Таблица химической совместимости материалов

Среда	Корпус			Уплотнение	
	Латунь	Нерж. 316	POM	EPDM	FKM
Каустическая сода (10%, 20°C)	Δ	○	✓	✓	○
Каустическая сода (30%, 20°C)	–	–	✓	–	–
Каустическая сода (30%, 70°C)	–	–	○	–	–
Бензин	○	○	✓	x	✓
Воздух	✓	✓	✓	✓	✓
Перборат натрия	x	○	○	✓	✓
Пероксид натрия	x	○	–	✓	✓
Пероксид водорода (5%, 20°C)	x	○	○	–	–
Пероксид водорода (15%, 20°C)	x	○	Δ	–	–
Пероксид водорода (30%, 20°C)	x	○	x	–	–
Хлорная кислота	x	x	x	○	✓
Смазка	○	✓	✓	x	✓
Силикат натрия	Δ	○	✓	✓	✓
Глицерин	○	✓	✓	✓	✓
Нафта	Δ	○	✓	x	✓
Нафталин	Δ	Δ	✓	x	✓
Нитропропан	–	–	○	–	–
Керосин	✓	✓	✓	x	✓
Дихлорбензол	Δ	–	Δ	–	–
Линолевая кислота	–	–	○	x	○
Малеиновая кислота	–	Δ	○	Δ	✓
Хлопковое масло	Δ	○	✓	✓	✓
Метан	○	Δ	✓	x	✓
Метиловый спирт (Метанол)	✓	○	○	✓	Δ
Метилэтилкетон	✓	○	○	✓	x
Метилизобутилкетон	Δ	Δ	○	Δ	x
Моноэтаноламин	–	Δ	○	○	x
Монохлорбензол	–	–	○	x	✓
Хлоруксусная кислота	–	–	Δ	–	–
Ангидрид гидрофлуоровой кислоты	x	x	x	○	–
Уксусный ангидрид	x	○	x	○	x
Вода (24°C)	○	○	✓	✓	✓
Вода (100°C)	x	○	Δ	–	–
Морская вода	Δ	○	✓	–	–
Бункерное топливо	Δ	○	–	–	✓
Бензол	x	Δ	○	x	✓
Бутан	✓	✓	✓	x	✓
Фтор	x	Δ	x	Δ	○
Бура	x	○	–	✓	✓
Борная кислота	○	○	○	✓	✓
Амилборат	–	–	○	x	✓
Бром	x	x	x	–	✓
Мышьяковая кислота	Δ	○	–	–	–
Четыреххлористый углерод	Δ	Δ	○	x	✓
Кислород	✓	✓	○	✓	✓
Нефть	–	–	○	x	✓
Содовая вода	–	–	✓	–	–
Кальцинированная сода	○	Δ	✓	✓	✓
Сосновое масло	Δ	✓	–	x	✓
Щавелевая кислота	Δ	Δ	x	✓	✓
Этилацетат	–	–	○	✓	✓
Гидроксид магния	Δ	Δ	✓	✓	✓
Гидроксид бария	x	✓	✓	✓	✓
Гидроксид аммония	x	○	✓	✓	○
Гидроксид калия	Δ	Δ	✓	✓	○
Гидроксид кальция	Δ	Δ	✓	✓	✓
Водород	Δ	✓	✓	✓	✓
Ртуть (mercure)	x	Δ	–	✓	✓
Пар (<150°C)	○	○	Δ	✓	x
Пар (>150°C)	–	–	x	○	x
Отлично	✓				
Хорошо	○				
Требуется подтверждения	Δ				
Несовместимый	x				
Нет данных	–				

Таблица химической совместимости материалов

Среда	Корпус			Уплотнение	
	Латунь	Нерж. 316	POM	EPDM	FKM
Растительное масло	–	–	○	✓	✓
Соленая вода	△	△	✓	–	–
Силиконовые смазки	–	–	✓	✓	✓
Силиконовое масло	–	–	✓	✓	✓
Клей	△	△	–	–	–
Анилин	x	△	○	○	△
Амилнафталин	–	–	✓	x	✓
Амиловый спирт	○	△	✓	✓	○
Ацетон	✓	○	○	✓	x
Ацетамид	–	–	○	✓	○
Ацетальдегид	✓	✓	○	✓	x
Ацетилен	x	✓	○	✓	✓
Серная кислота	x	△	x	○	✓
Сернистый кислотный газ	–	○	△	○	✓
Сульфит натрия	○	✓	✓	–	–
Аммиак	△	✓	○	✓	x
Газообразный аммиак	x	○	○	✓	x
Жидкий аммиак	○	✓	○	–	–
Жидкий хлор	–	–	x	–	–
Сниженный газ	✓	✓	✓	x	✓
Этаноламина	–	–	✓	○	x
Этиленгликоль	△	△	✓	✓	✓
Этицеллюлоза	–	△	✓	○	x
Этиловый спирт (Этанол)	✓	✓	✓	✓	✓
Раствор щелока	–	–	✓	✓	○
Соляная кислота (10%, 20°C)	x	x	x	–	–
Соляная кислота (20%, 20°C)	x	x	x	–	–
Соляная кислота (20%, 80°C)	x	x	x	△	✓
Соляная кислота (38%, 20°C)	x	x	x	✓	✓
Хлорид магния	△	○	✓	✓	✓
Хлористый метил	○	✓	✓	△	✓
Хлорид бария	x	○	–	✓	✓
Хлорид цинка	x	○	x	✓	✓
Ацетилхлорид	–	△	x	–	✓
Хлорид алюминия	x	x	–	✓	✓
Хлорид аммония	x	△	✓	✓	✓
Этилхлорид	○	✓	✓	✓	✓
Хлорид серы	x	△	–	x	✓
Хлорид калия	△	○	✓	✓	✓
Хлорид кальция	○	△	✓	✓	✓
Озон	○	○	△	✓	✓
Олеиновая кислота	△	△	△	○	○
Оливковое масло	△	✓	○	○	✓
Мочевая кислота	–	–	○	–	–
Аква-кислота	–	–	x	△	○
Молочная кислота	x	△	○	✓	✓
Сера	x	○	✓	✓	✓
Смазочное масло (на основе нефти)	✓	✓	✓	x	✓
Изооктан	✓	○	✓	x	✓
Изопропиловый спирт	○	○	✓	✓	✓
Изопропиловый эфир	✓	○	✓	x	x
Сероуглерод	○	○	○	x	✓
Фенилдисульфид	–	–	–	–	–
Моноксид углерода	✓	✓	✓	✓	✓
Желатин	✓	✓	✓	✓	✓
Тяжелая вода	–	–	✓	–	–
Мыльные растворы	✓	✓	✓	✓	✓
Нитрат натрия	○	✓	○	✓	–
Нитрат алюминия	–	△	○	✓	–
Нитрат аммония	x	○	○	✓	–
Отлично	✓				
Хорошо	○				
Требует подтверждения	△				
Несовместимый	x				
Нет данных	–				

Таблица химической совместимости материалов

Среда	Корпус			Уплотнение	
	Латунь	Нерж. 316	POM	EPDM	FKM
Нитрат калия	Δ	Δ	○	✓	✓
Нитрат кальция	–	–	○	✓	✓
Азот	○	✓	✓	✓	✓
Природный газ	✓	✓	✓	x	✓
Уксусная кислота (10%, 20°C)	x	✓	Δ	✓	○
Уксусная кислота (50%, 20°C)	x	○	x	–	–
Уксусная кислота (50%, 70°C)	x	○	x	–	–
Уксусная кислота (100%, 20°C)	x	Δ	x	–	–
Оксид свинца	–	–	–	✓	–
Ацетат никеля	–	Δ	–	✓	x
Ацетат цинка	–	–	○	✓	x
Ацетат алюминия	–	–	○	✓	–
Ацетат кальция	Δ	Δ	○	✓	x
Крезол	○	✓	Δ	x	✓
Хлорсульфоновая кислота	Δ	x	x	x	Δ
Хлоацетоном	–	–	–	✓	x
Хлортолуол	–	–	○	x	✓
Хлороформ	○	○	Δ	x	✓
Соевое масло	Δ	○	✓	Δ	✓
Дубильная кислота	x	Δ	○	✓	✓
Деготь	Δ	✓	–	x	✓
Карбоновая кислота	○	Δ	–	✓	✓
Углекислота	○	○	✓	–	–
Карбонат натрия	○	Δ	✓	–	–
Карбонат аммония	–	Δ	✓	✓	–
Толуол	✓	✓	○	x	✓
Триацетин	–	–	–	✓	x
Фенол	○	○	x	○	✓
Глюкоза	✓	✓	✓	✓	✓
Фреон11	✓	✓	✓	x	✓
Фреон12	✓	✓	✓	○	○
Фреон21	✓	✓	✓	x	x
Фреон22	✓	✓	✓	✓	x
Фреон113	✓	✓	✓	x	○
Фреон114	✓	✓	✓	✓	○
Пропан	✓	✓	✓	x	✓
Пропилен	✓	✓	✓	x	✓
Касторовое масло	○	○	○	○	✓
Гексан	○	○	✓	x	✓
Серная кислота (10%, 20°C)	x	x	x	○	✓
Серная кислота (10%, 70°C)	x	x	x	–	–
Серная кислота (30%, 20°C)	x	x	x	–	–
Серная кислота (30%, 70°C)	x	x	x	–	–
Серная кислота (98%, 20°C)	x	x	x	–	–
Серная кислота (98%, 70°C)	x	x	x	–	–
Сульфат натрия	○	○	✓	✓	✓
Сульфат никеля	–	○	–	✓	✓
Сульфат меди	○	○	✓	✓	✓
Сульфат магния	○	✓	–	✓	✓
Метилсульфат	–	–	–	–	–
Сульфат бария	Δ	○	–	✓	✓
Сульфат алюминия	x	○	✓	✓	✓
Сульфат аммония	Δ	Δ	✓	✓	–
Сульфат свинца	Δ	Δ	–	–	–
Сульфид натрия	x	Δ	○	✓	✓
Сульфид бария	–	○	○	✓	✓
Сульфид цинка	Δ	○	○	–	–
Сульфид кальция	–	Δ	○	✓	✓

Отлично	✓
Хорошо	○
Требует подтверждения	Δ
Несовместимый	x
Нет данных	–

## Пневматическая аппаратура Camozzi для автоматизации технологических процессов и производств

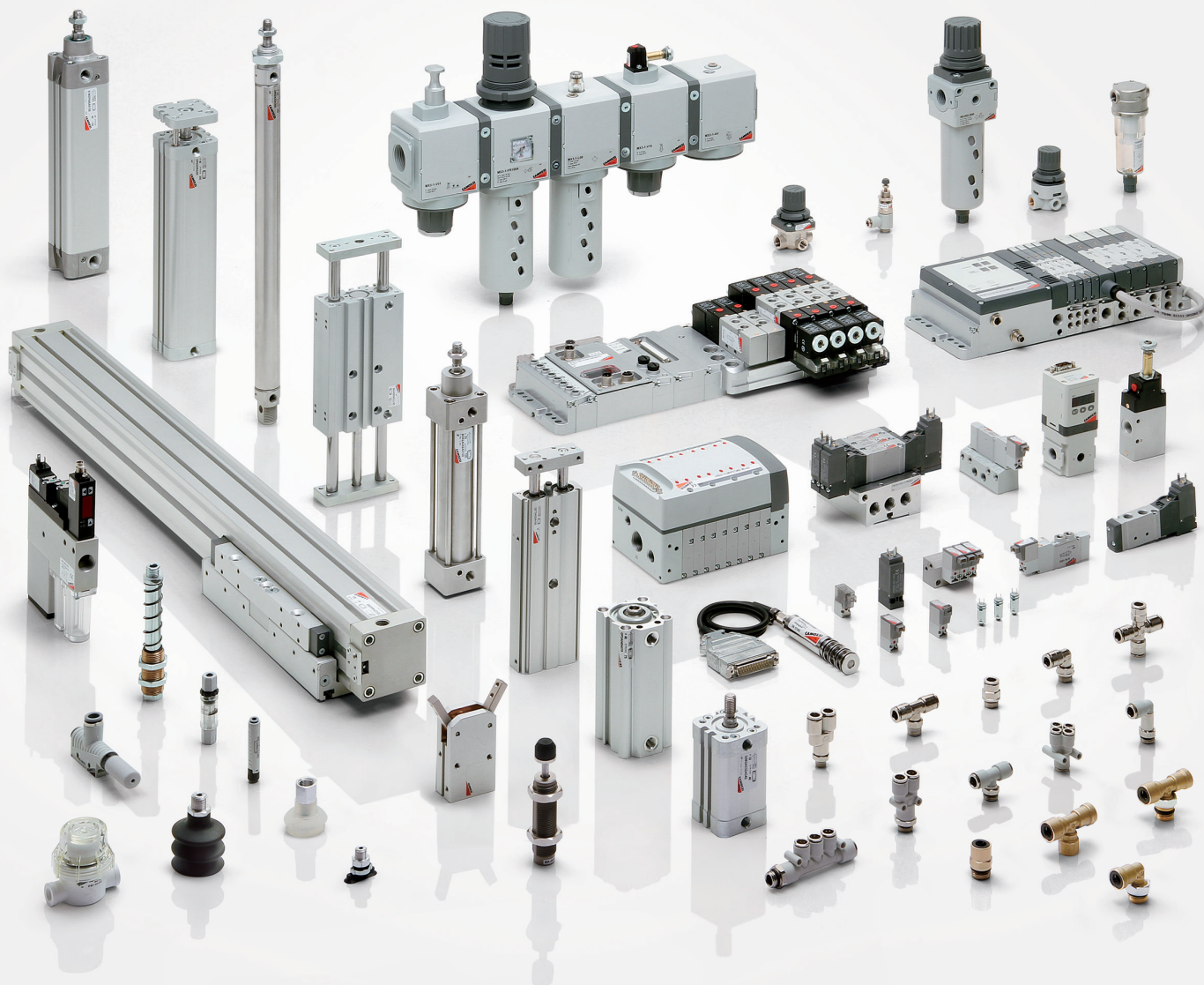

- пневматические цилиндры
- пневматические приводы
- пневматические схваты
- магнитные датчики положения
- пневматические распределители
- пневматические острова
- пневматические шкафы управления
- устройства пневматической логики, реле и усилители давления
- устройства подготовки воздуха
- автоматические клапаны
- вакуумная техника
- тормозные фитинги для тормозных пневмосистем
- формованный трубопровод