

Вакуумные фильтры. Серия FVT.

Новинка 

Использование фильтров предварительной и конечной очистки воздуха уменьшают количество загрязнений, для защиты вакуумного генератора (эжектора).

5

VACUUM



- » Широкий диапазон размеров.
- » Фильтр-элемент поддается переработке.
- » Сменный фильтр-элемент.
- » Прозрачный стакан для контроля степени загрязнения фильтра.

Эти фильтры могут быть установлены непосредственно перед эжекторами для защиты его засорения.

Фильтрующий элемент может быть легко заменен.

Для настенного монтажа.

Фильтрация вакуума и воздуха при давлении до 7 Бар.

ОБЩИЕ ХАРАКТЕРИСТИКИ

Описание Вакуумный фильтр

Материалы - корпус из технополимера
- фильтрующий элемент из полиуритана (PE)

КОДИРОВКА

FVT	-	FF	-	1/4	-	80
------------	----------	-----------	----------	------------	----------	-----------

FVT	СЕРИЯ FVT = вакуумный фильтр
FF	ИСПОЛНЕНИЕ FF = внутренняя - внутренняя резьбы
1/4	ПРИСОЕДИНЕНИЕ 1/8 = G1/8 1/4 = G1/4 3/8 = G3/8 1/2 = G1/2 3/4 = G3/4
80	ФИЛЬТРУЮЩИЙ ЭЛЕМЕНТ 80 = 80 мкм

5



Новинка

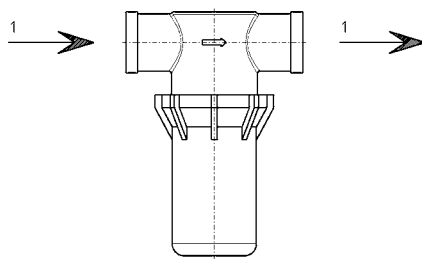

ТЕХНИЧЕСКИЕ ХАРАКТЕРИСТИКИ						
Мод.	Фильтрующий элемент	Номинальный расход	Макс. вакуум, мбар	Макс. давление при 25°С, бар	Макс. давление при 50°С, бар	Вес, кг
FVT-FF-1/8-80	80 мкм	45 л/мин	-990	7	5	0,049
FVT-FF-1/4-80	80 мкм	110 л/мин	-990	7	5	0,047
FVT-FF-3/8-80	80 мкм	245 л/мин	-990	7	5	0,079
FVT-FF-1/2-80	80 мкм	300 л/мин	-990	7	5	0,076
FVT-FF-3/4-80	80 мкм	600 л/мин	-990	7	5	0,164

The company reserves the right to vary models and dimensions without notice. Products designed for industrial applications. Sale to general public is forbidden.



ДИАГРАММЫ

Новинка

5

VACUUM

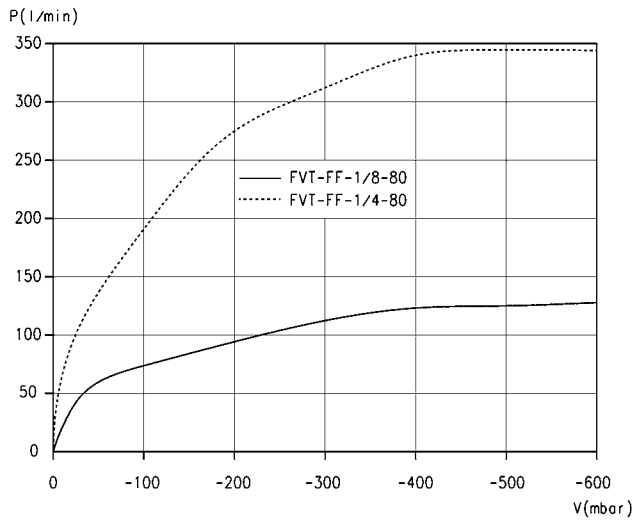

P = Объемный расход
V = Глубина вакуума

Расходные характеристики для различной глубины вакуума

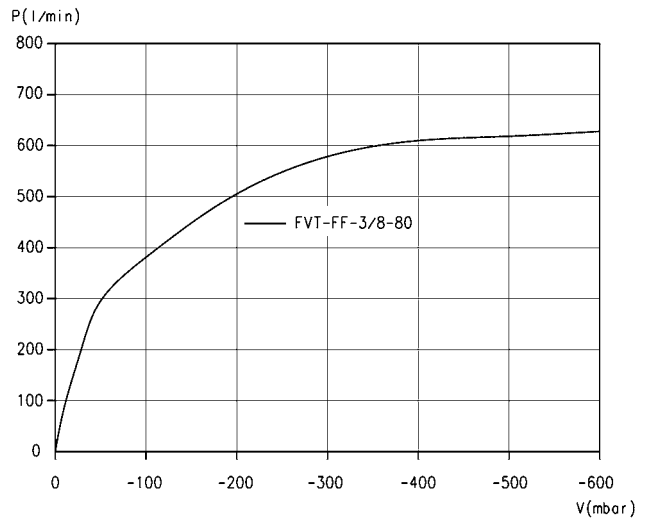

P = Объемный расход
V = Глубина вакуума

Расходные характеристики для различной глубины вакуума

ДИАГРАММЫ

Новинка

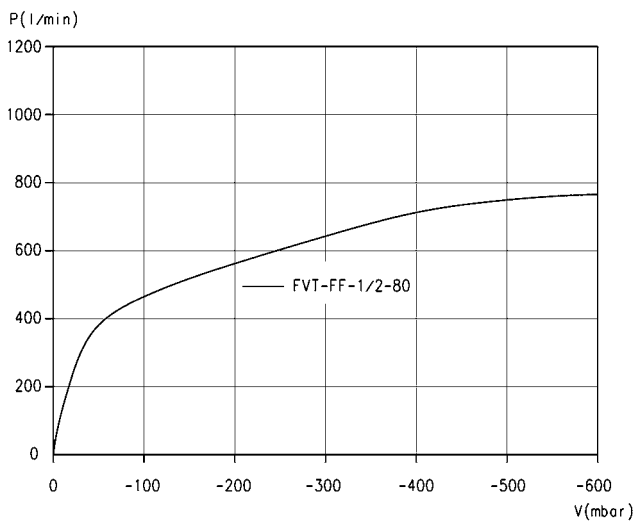

P = Объемный расход
V = Глубина вакуума

Расходные характеристики для различной глубины вакуума

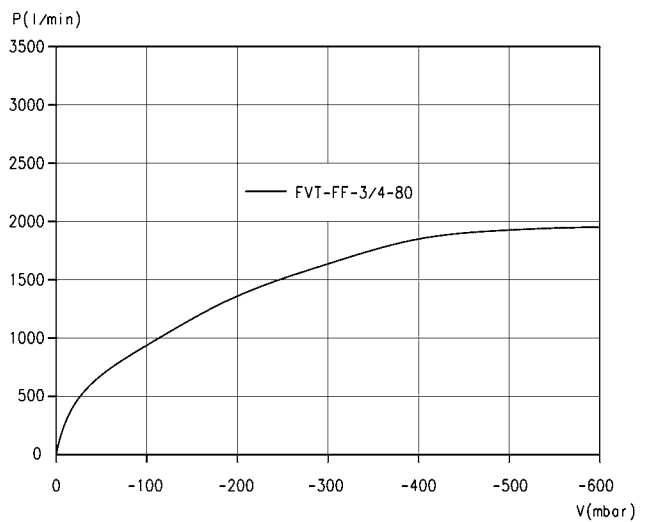

P = Объемный расход
V = Глубина вакуума

Расходные характеристики для различной глубины вакуума

Вакуумный фильтр - Серия FVT

Новинка

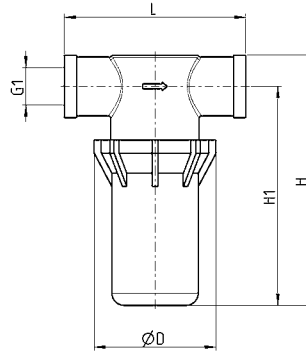

РАЗМЕРЫ

Мод.	D	G1	H	H1	L
FVT-FF-1/8-80	48	G1/8-F	60	50	58
FVT-FF-1/4-80	48	G1/4-F	60	50	76
FVT-FF-3/8-80	48,5	G3/8-F	101	88	77,2
FVT-FF-1/2-80	48	G1/2-F	101	88	77,2
FVT-FF-3/4-80	75	G3/4-F	137	118	90,5

Кронштейн

Новинка

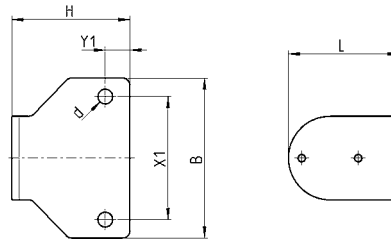

РАЗМЕРЫ

Мод.	B	d	H	L	X1	Y1
FVT-FF-1/8-80-B	65	6	48	45	50	10
FVT-FF-3/4-80-B	85	6	52	70	70	10